

alea

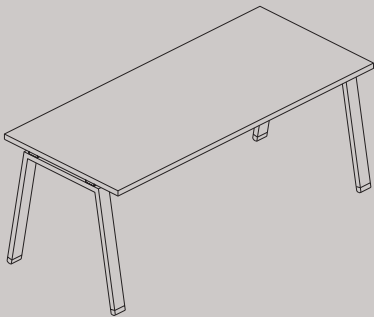

ATREO

---

operativi | workstations | systèmes | operativos

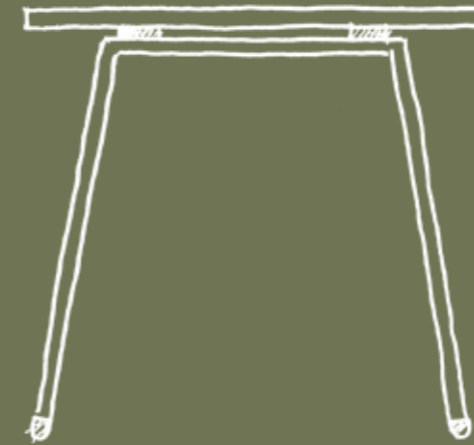

## Forme e colori

che donano all'ambiente di lavoro un senso di freschezza e creatività



Atreo collection with its versatile shapes and colours, delivers freshness and creativity to your work environment.

La collection Atreo avec ses formes et couleurs donne un sentiment de créativité à l'environnement.

La colección Atreo, con sus distintas formas y colores, nos entrega frescura y creatividad al medio ambiente.







***/versatility** Atreo is a versatile system that offers ideal solutions for single or multiple workstations. Structural side storage units can be equipped with a cushion. Legs are available in various shapes, open or loop legs.*

***/versatilité** Atreo est un système très polyvalent qui offre des solutions idéales pour un ou plusieurs postes de travail. Les conteneurs latéraux structurels peuvent être équipés d'un coussin. Les pieds ont des formes variées, ouvertes ou en anneau.*

***/versatilitad** Atreo es un sistema muy versátil que ofrece soluciones ideales para estaciones de trabajo individuales o múltiples. Los contenedores laterales estructurales se pueden equipar con un cojín. Las patas tienen varias formas, abiertas o en anillo.*

## **/versatilità**

Atreo è un sistema molto versatile che offre soluzioni ideali per le postazioni di lavoro singole o multiple. I contenitori laterali strutturali possono essere dotati di cuscino. Le gambe hanno varie forme, aperte o ad anello.





### /funzionalità

I bench con contenitori strutturali laterali sono una soluzione molto funzionale. Infatti, consentono di compattare lo spazio di archiviazione in prossimità della postazione di lavoro, mentre il transito dei cavi avviene all'interno del vano tecnico (schiena removibile).



**I functionality** benches with lateral structural storage units are an excellent functional solution. In fact, they allow to compact the storage space, keeping it close to the workstation. Structural units are equipped with a false back to allow cable management.



**I fonctionnalité** les bench avec des conteneurs structuraux latéraux sont une solution très fonctionnelle. En effet, ils permettent de compacter l'espace de stockage à proximité du poste de travail, tandis que le passage des câbles s'effectue à l'intérieur du compartiment technique (dos amovible).



**I funcionalidad** los bench con contenedores estructurales laterales son una solución muy funcional. De hecho, permiten compactar el espacio de almacenamiento cerca de la estación de trabajo, mientras que el tránsito de los cables se realiza dentro del compartimiento técnico (parte posterior extraíble).









**/tutto a portata di mano**

I contenitori strutturali sono perfetti per diverse soluzioni dal grande impatto estetico. Si possono accessorizzare con cuscini rivestiti in tessuto che conferiscono una nuova funzione di seduta.

**/everything at your fingertips** structural storage units are perfect for a variety of aesthetically pleasing solutions. They can be accessorized with cushions upholstered in fabric that give them a new function.

**/tout à portée de main** les meubles de service sont parfaits pour les différents solutions d'un grand impact esthétique. Ils peuvent être accessorisés avec coussins en tissu qui donnent une nouvelle fonction d'assise.

**/todo a mano** los contenedores estructurales son perfectos para diferentes soluciones de gran impacto estético. Se pueden equipar con cojines revestidos en tela que confieren una nueva función.









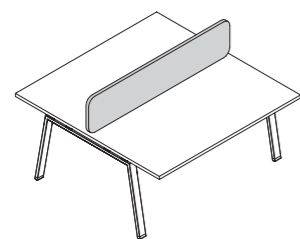
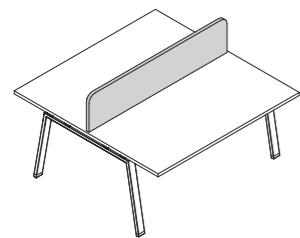
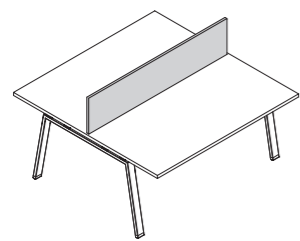

**/screen**

I bench con piano unico di ampie dimensioni sono pensati per essere accessoriati con screen soprapiano. Questi ultimi possono occupare tutta la larghezza del piano oppure essere rientranti. Gli angoli possono essere raggiati in base alle scelte estetiche.

*I screens large single bench tops are designed to be accessorized with screens above the worktop. They can fulfil the entire width or be recessed. Corners can be rounded, depending on the aesthetic choices.*

*I paneles de separación los bench con sobre de una sola pieza de gran tamaño están diseñados para ser equipados con paneles de separación colocados arriba del sobre mismo. Los paneles de separación pueden ocupar todo el ancho disponible o quedarse remetidos. Las esquinas pueden ser redondeadas de acuerdo con las elecciones estéticas.*

*I écrans de séparation les bench avec un plateau d'un seul tenant sont conçus pour être accessorisés avec des écrans de séparation qui se fixent directement au-dessus du plateau. Ils peuvent recouvrir toute la longueur du plateau ou être rentrants. Les coins peuvent être arrondis selon choix esthétique.*







Ai bench con piani separati ed alle scrivanie singole, si possono agganciare screen rettangolari o trapezoidali oltre alla particolare forma "a onda".

*Rectangular or trapezoidal screens (as well as the special "wave" shape) can be hung to benches with separate tops or to single desks.*

*Aux bench avec plateaux séparés et aux bureaux individuels, on peut accrocher des écrans de séparation rectangulaires ou trapézoïdaux en ajoute à la particulière forme en "vague".*

*Los bench con sobres sueltos y las mesas, se pueden equipar con paneles de separación rectangulares o trapezoidales, además de la particular forma "onda".*











---

## /regolazione

Le gambe Atreo sono disponibili in diversi colori epossidici e possono essere posizionate a filo con il piano oppure rientranti. Tutte le versioni di gamba presentano anche una soluzione regolabile in altezza cm 65-85 (altezza sopra-piano).

***Adjustment** Atreo legs come in several epoxy paint finishes and can be flush with the top or recessed. All leg options feature a 65-85 cm height-adjustable version (25 9/16"-33 7/16") (height above the top).*



***Réglage** les pieds Atreo sont disponibles dans différentes couleurs époxy et peuvent être placées à ras du plan de travail ou en retrait. Toutes les versions de jambe disposent également d'une solution réglable en hauteur de 65 à 85 cm (hauteur au-dessus du plateau).*

***Ajuste** las patas de Atreo están disponibles en diferentes colores epoxi y se pueden quedar alineadas con el sobre o remetidas. Todas las versiones de patas tienen también una solución ajustable en altura cm 65-85 (altura sobre el tablero).*











**Convenience** To support Atreo rectangular benches and manage electrification down to the floor, central melamine bases can be used. It is possible to choose between the 43x37 cm version with removable panel (A) and the "slim" 30x30 cm version with hinged door (B).

**Commodité** afin de supporter les bench rectangulaire Atreo et gérer l'électrification jusqu'au sol, il y a la possibilité d'utiliser des bases centrales en mélaminé. La choix tombe sur la version 43x37 cm avec panneaux amovible (A) et sur la version "slim" 30x30 cm avec porte battente (B).

**Practicidad** para soportar los bench rectangulares Atreo y para gestionar la electrificación hasta el suelo, se pueden utilizar las bases centrales de melamina. Es posible elegir entre la versión de 43x37 cm con panel removible (A) y la versión "slim" de 30x30 cm con puerta batiente (B).

**/praticità**

Per supportare i bench rettangolari Atreo e gestire l'elettificazione fino a terra, si possono utilizzare i basamenti centrali in melaminico. È possibile scegliere tra la versione 43x37 cm con pannello asportabile (A) e la versione "slim" 30x30 cm con anta battente (B).

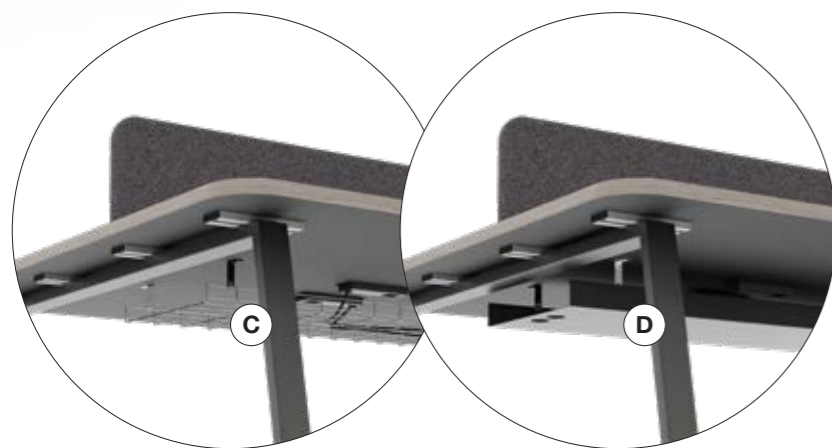

I cavi sotto il piano di lavoro vengono raccolti da cestelli (C) o canale in metallo verniciato epossidico (D).

Cables under the worktop are collected by baskets (C) or epoxy painted metal trays (D).

Les câbles au-dessous du plateau sont rassemblés dans paniers passe-câbles en fil d'acier (C) ou oulotte en métal vernie époxy (D).

Los cables bajo la superficie de trabajo son recogidos en cestas en rejilla de acero (C) o vigas en metal pintado epoxi (D).







---

## /condivisione

Le postazioni allineate ed i bench sfruttano la possibilità delle gambe Atreo di essere condivise, riducendo al minimo i componenti strutturali. Le gambe centrali possono essere a filo con il piano oppure rientranti.

***/sharing** in line workstations and benches take advantage of the possibility of Atreo legs being shared, reducing structural components. The central legs can be either flush with the top or recessed.*

***/partage** les postes de travail côte-à-côte et les bench ont la possibilité de partager les pieds Atreo, en réduisant au minimum les composants structurels. Les pieds intermédiaires peuvent être alignés ou rentrants par rapport au plateau.*



***/compartición** las estaciones de trabajo alineadas y los bench aprovechan de la posibilidad de las patas Atreo de ser compartidas, reduciendo al mínimo los componentes estructurales. Las patas centrales se pueden quedar alineadas con el sobre o remetidas.*









## /accostamenti

Tra le soluzioni più attuali di archiviazione troviamo Lato, la collezione di armadietti modulari con scocca in melaminico. Le ante possono essere in melaminico o metallo, mentre le schiene in melaminico possono essere rivestite in tessuto. Le molte opzioni di materiali e colori, rendono Lato il complemento ideale per le scrivanie Atreo.

***Combinations** our most trendy storage solutions include Lato, the modular locker system with melamine shell. Doors are available in melamine or metal, whilst melamine back panels can be upholstered in fabric. The various materials and finish options make Lato an ideal complement to Atreo desks.*

***Combinaisons** parmi les solutions de stockage les plus récentes, nous trouvons Lato, la collection d'armoires modulaires avec coque en mélamine. Les portes peuvent être en mélamine ou en métal, tandis que le dos en mélamine peut être recouvert de tissu. Les nombreuses options de matériaux et de couleurs font du Lato le complément idéal des bureaux Atreo.*

***Combinaciones** entre las soluciones de almacenamiento más actuales, encontramos Lato, la colección de gabinetes modulares con carcasa de melamina. Las puertas pueden ser de melamina o metal, mientras que las traseras de melamina pueden cubrirse con tela. Las numerosas opciones de materiales y colores hacen de Lato el complemento ideal para los escritorios Atreo.*











***laesthetics** ring legs are a simple and elegant aesthetic choice that suits both bench solutions and individual desks. All leg types are equipped with ergonomic feet and millimetric levelling screws in translucent black or white polypropylene.*

***l'esthétique** les pieds fermés sont une choix esthétique simple et élégant disponibles soit pour solutions bench soit pour bureaux individuels. Toutes typologies de pieds sont équipé de vérin ergonomiques et vis de nivelage en polypropylène translucide noir ou blanc.*

***l'estética** las patas de anillo son una opción estética simple y elegante que se adapta tanto a estaciones de trabajo así como a mesas individuales. Todos los modelos de patas están equipados de pies ergonómicos y tornillos de nivelación milimétricos en polipropileno blanco o negro translúcido.*

---

**/estetica**

Le gambe ad anello sono una scelta estetica semplice ed elegante che si addice sia a soluzioni bench che alle scrivanie singole. Tutte le tipologie di gambe sono dotate di piedini ergonomici e viti di livellamento millimetriche in polipropilene traslucido nero o bianco.













Le postazioni a 120° sono ideali per compattare i posti lavoro in modo creativo e funzionale. Anche per questi gruppi da tre, il basamento triangolare centrale è dotato di sportello per accesso al cablaggio.

/postazioni multiple



***/clusters** 120° compositions are ideal for compacting workplaces in a creative and functional way. For three-workstation clusters, the central triangular base features a door for wiring access.*



***/postes de travail multiples** les postes de travail à 120° sont idéaux pour le compactage des lieux de travail de manière créative et fonctionnelle. Pour ces groupes de trois, la base triangulaire centrale est équipée d'une porte permettant d'accéder au câblage.*

***/estaciones múltiples de trabajo** las estaciones 120° son ideales para compactar puestos de trabajo de una manera creativa y funcional. También para estos grupos de tres, la base triangular central está equipada con una puerta para acceder al cableado.*













---

## /linee curve

Atreo, in quanto sistema ultra flessibile, permette anche di realizzare tavoli riunione curvi, particolarmente apprezzati per l'arredo di sale polifunzionali, biblioteche ed ambiti scolastici.



***I curves** as an ultra-flexible system, Atreo also makes it possible to create curved tables, which are particularly popular for furnishing multi-purpose rooms, libraries and schools.*

***I lignes courbes** Atreo, en tant que système très flexible, permet de réaliser de tables de réunion incurvées, bien appréciées pour l'aménagement de salles multifonctionnelles, bibliothèques et milieux scolaires.*

***I líneas curvas** Atreo, como es un sistema ultra flexible, permite realizar también mesas de reuniones curvas, particularmente apreciadas por el equipamiento de salas multifuncionales, bibliotecas y escuelas.*







## /direzionali

La straordinaria flessibilità della collezione Atreo permette di soddisfare anche le esigenze di un ufficio privato. La scrivania può infatti essere interpretata per soluzioni direzionali, moderne ed eleganti.

***l'executive** the extraordinary flexibility of the Atreo collection means that it can also meet the need of private offices. Desks can be interpreted for executive, modern and elegant solutions.*

***l'exécutif** l'extraordinaire flexibilité de la collection Atreo, permet de satisfaire également les exigences d'un bureau privé. Le bureau peut être conçu pour solutions exécutives, modernes et élégantes.*

***l'espachos ejecutivos** la extraordinaria flexibilidad de la colección Atreo permite satisfacer también las necesidades de un despacho privado. La mesa, de hecho, puede ser interpretada para soluciones ejecutivas, modernas y elegantes.*





## /accessori

Offriamo molteplici soluzioni per accessoriare i piani di scrivanie, bench e tavoli. L'elettificazione può essere gestita in modo semplice e pratico grazie ai moduli Flat, che permettono di integrare direttamente al piano un sistema di prese personalizzabile. La cornice in metallo verniciato si abbina perfettamente al colore della struttura, enfatizzando un design che pensa ad ogni minimo dettaglio.

***/accessories** we offer a wide range of solutions to equip desks, benches and tables. Electrification can be managed in a simple and practical way thanks to Flat modules, which allow a customisable socket system to be integrated directly into the top. The painted metal frame perfectly matches the colour of the structure, emphasising a design that pays attention to every detail.*

***/accessoires** beaucoup de solutions sont offertes afin de pouvoir accessoriser les plateaux de bureaux, bench et tables de réunion. L'électrification peut être gérée très simplement grâce à nos modules Flat, qui permettent d'incorporer le système de prises directement sur le plateau. Le cadre en métal époxy est parfaitement coordonné à la couleur de la structure, en mettant en valeur un design qui pense à chaque petit détail.*

***/accesorios** ofrecemos muchas soluciones para electrificar los sobros de mesas, estaciones de trabajo y mesas de juntas. La electrificación se puede manejar de manera simple y práctica gracias a los módulos Flat, que permiten integrar directamente en el sobre un sistema de tomas personalizables. El marco de metal pintado se combina perfectamente con el color de la estructura, enfatizando un diseño que piensa en cada mínimo detalle.*





---

## /riunioni

I tavoli riunione Atreo possono essere singoli o multipli. In entrambi i casi vengono proposti sia con gamba a cavalletto che con gamba a ponte. Le linee essenziali permettono di giocare sugli abbinamenti tra piano e gamba per rendere l'arredo unico ed accogliente.

***Meetings** Atreo meeting tables can be single or multiple. In both cases they are available with either A-shape or straight legs. The essential lines allow you to play with top and leg combinations to make furniture unique and welcoming.*



**I réunion** les tables de réunion Atreo peuvent être individuelles ou multiples. Dans les deux cas, elles sont proposées avec pieds trapèze ainsi que pieds droits. Les lignes essentielles permettent de jouer sur les compléments entre plateau et pied, afin de créer l'aménagement unique et accueillant.



**I reuniones** las mesas de reunión Atreo pueden ser individuales o múltiples. En ambos casos se proponen tanto con pata de caballete como con pata recta. Las líneas esenciales permiten jugar en las combinaciones entre sobre y pata para hacer el mobiliario único y acogedor.











/media console

Le console Atreo sono disponibili sia nella versione mobile che fissa e offrono spazio per agganciare i monitor. I cavi sono raccolti all'interno del pannello verticale e fuoriescono da un apposito accesso.

**I media consoles** Atreo consoles are available in both mobile and fixed versions and offer space to hung monitors. Cables are collected inside the vertical panel and exit through a special access.

**I cloisons techniques** Les cloisons techniques Atreo peuvent être fixés au mur ou avoir des roulettes afin de pouvoir être déplacés. Ils offrent également un espace pour accrocher un moniteur. Les câbles sont cachés dans le cloison vertical et ils sortent par un accès approprié.

**I media console** las consolas Atreo son disponibles tanto en la versión móvil que fija y ofrecen espacio para colocar los monitores. Los cables se recogen en el interior del panel vertical y salen de un especial acceso.





**Piani** | desk tops | plateaux | sobres

**con angoli dritti, in melaminico**  
with straight corners, Italian melamine  
avec coins droits, en mélaminé  
con esquinas rectas, en melaminico

**con angoli raggati, in melaminico**  
with rounded corners, Italian melamine  
avec coins arrondis, en mélaminé  
con esquinas redondeadas, en melaminico

**gli screen sono possono essere sia fissi che mobili, disponibili nelle finiture: melaminico, gofrato, metacrilato, tessuto, OSB**  
screens can be fixed or mobile, available in the following finishes: Italian melamine, embossed, acrylic, fabric, OSB  
les écrans peuvent être fixes ou mobiles, disponibles dans les finitions: mélaminé, gaufré, méthacrylate, tissu, OSB  
los paneles pueden ser fijos o móviles, disponibles en los siguientes acabados: melaminico, lacado, metacrilato, tejido, OSB

**Gambe** | legs | pieds | patas

**a cavalletto, in metallo anche con inserto legno**  
A-shape, metal epoxy painted, also with solid wood insert  
tréteau, métal peint époxy, aussi avec insert en bois  
caballete, metal pintado epoxi, también con inserto de madera

**a ponte, metallo verniciato epossidico**  
straight, metal epoxy painted  
droit, métal peint époxy  
recta, metal pintado epoxi

**ad anello, metallo verniciato epossidico**  
closed loop, metal epoxy painted  
en anneau, métal peint époxy  
anillo, metal pintado epoxi

**Scrivanie** | desks | bureaux | mesas

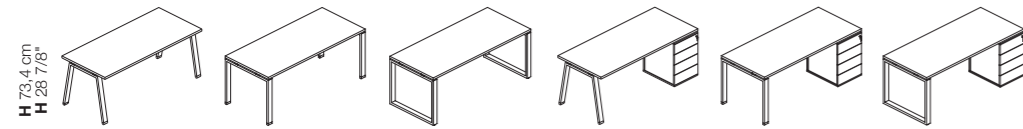

L 120/140/160/180/200 - P 80/90 cm  
W 47 1/4"/55 1/8"/63"/70 7/8"/78 3/4" - D 31 1/2"/35 3/8"

**Dattilo** | returns | retours | alas

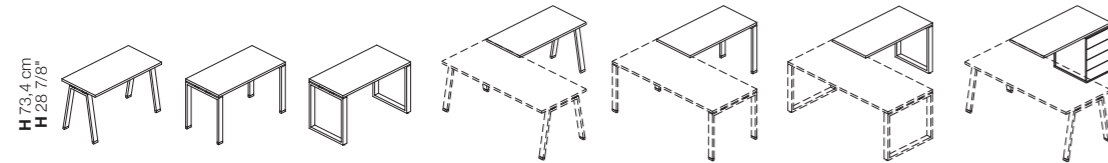

L 80/100/120 - P 60 cm  
W 31 1/2"/39 3/8"/47 1/4" - D 23 5/8"

**Tavoli riunione** | meeting tables | tables de réunion | mesas de juntas

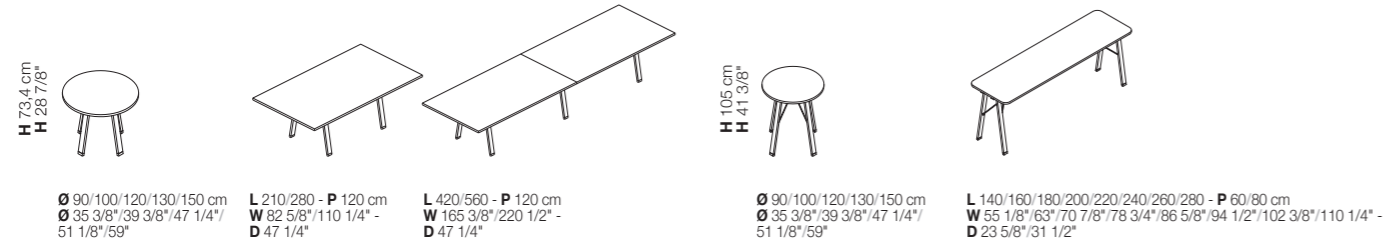

Ø 90/100/120/130/150 cm L 210/280 - P 120 cm L 420/560 - P 120 cm Ø 90/100/120/130/150 cm L 140/160/180/200/220/240/260/280 - P 60/80 cm  
Ø 35 3/8"/39 3/8"/47 1/4" W 82 5/8"/110 1/4" - D 47 1/4" W 165 3/8"/220 1/2" - D 47 1/4" Ø 35 3/8"/39 3/8"/47 1/4" W 55 1/8"/63"/70 7/8"/78 3/4"/86 5/8"/94 1/2"/102 3/8"/110 1/4" - D 23 5/8"/31 1/2"

**Tavolini da caffè** | coffee tables | tables basses | mesitas

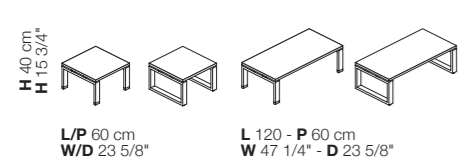

L/P 60 cm W/D 23 5/8" L 120 - P 60 cm W 47 1/4" - D 23 5/8"

**Mobili di servizio** | service units | meuble retour | muebles de servicio

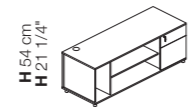

L 160 - P 58 cm W 63" - D 22 7/8"

**Esempi composizioni** | composition example | exemples de compositions | ejemplos de composiciones

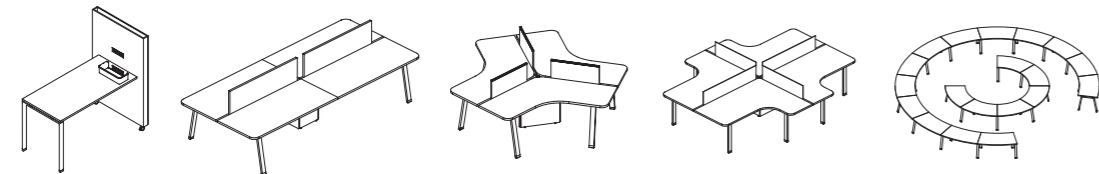

**/finiture** | finishes | finitions | acabados

**MEL**

**Melaminico** Italian melamine Melaminé Melaminico



**Bianco rigato**  
Rippled effect white  
Blanc avec rayures  
Blanco rayado

**Grigio rigato**  
Rippled effect grey  
Gris avec rayures  
Gris rayado

**Nichel**  
Nickel  
Nickel  
Niquel

**Cacao**  
Cocoa  
Cacao  
Cacao

**Bianco**  
White  
Blanc  
Blanco

**Talco**  
Talco  
Talco  
Talco

**Ocra**  
Ochre  
Ocre  
Ocre

**Safari**  
Safari  
Safari  
Safari

**Noisette**  
Noisette  
Noisette  
Noisette

**Ardesia**  
Ardesia  
Ardesia  
Pizarra

**Nero**  
Black  
Noir  
Negro

**Blu notte**  
Night blue  
Bleu nuit  
Azul noche

**Rovere chiaro**  
Light oak  
Chêne clair  
Roble claro

**Rovere americano**  
American oak  
Chêne américain  
Roble americano

**Rovere grigio**  
Grey oak  
Chêne gris  
Roble gris

**Rovere moro**  
Dark oak  
Chêne foncé  
Roble oscuro

**Noce Canaletto**  
Canaletto Walnut  
Noyer Canaletto  
Nogal Canaletto

**Noce scuro**  
Dark walnut  
Noyer foncé  
Nogal oscuro

**Piano**  
Top  
Plateau  
Sobre

**Modesty panel**  
Modesty panel  
Voile de fond  
Faldón

**Screen**  
Screen  
Écran  
Panel

**Muretto**  
Solid leg  
Niveau  
Costado

**Mobile di servizio**  
Service unit  
Meuble retour  
Mueble auxiliar

**OSB**

**OSB** OSB OSB OSB



**OSB**  
OSB  
OSB  
OSB

**Screen**  
Screen  
Écran  
Panel

**Le finiture contenute nel presente catalogo sono puramente indicative e non sono di riferimento per le forniture del prodotto** Due to the printing process, finishes shown in this catalogue are for illustration only. The finish on the final item may differ slightly from the printed illustration  
Les finitions contenues dans ce catalogue ne sont pas contractuelles - les photos ne pouvant rendre la parfaite réalité  
Los acabados contenidos en este catálogo son puramente indicativos y no son de referencia para los suministros del producto



## TES

**Tessuto** Fabric Tissu Tejido

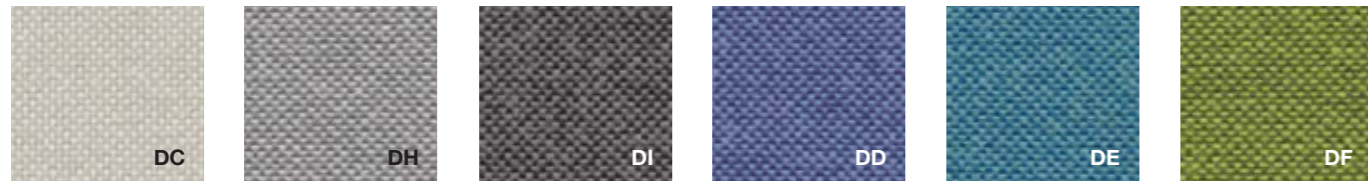

**Beige**  
Beige  
Beige  
Beige

**Grigio chiaro**  
Light grey  
Gris clair  
Gris claro

**Ardesia**  
Ardesia  
Ardesia  
Pizarra

**Blu avio**  
Avio blue  
Bleu avio  
Azul avio

**Acquamarina**  
Aquamarine  
Aigue-marine  
Aguamarina

**Verde primavera**  
Spring green  
Vert printemps  
Verde primavera

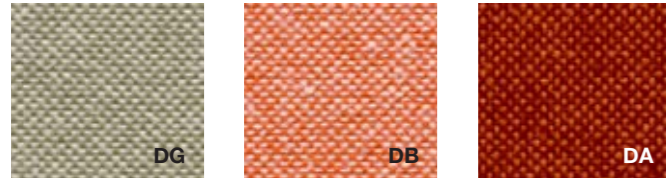

**Salvia**  
Sage  
Sauge  
Salvia

**Arancio**  
Orange  
Orange  
Naranja

**Corallo**  
Coral  
Corail  
Coral

**Screen**  
Screen  
Ecran  
Panel

**Cuscino**  
Cushion  
Coussin  
Cojín

## GOF

**Goffrato** Embossed Gaufré Gofrado



**Goffrato Moka**  
Embossed Mocha  
Gaufré Moka  
Gofrado Cafe

**Goffrato Indaco**  
Embossed Indigo  
Gaufré Indigo  
Gofrado Azul Indigo

**Goffrato Rubino**  
Embossed Ruby  
Gaufré Rubis  
Gofrado Rubi

**Goffrato Cedro**  
Embossed lime green  
Gaufré vert Cédrat  
Gofrado verde Cedro

**Goffrato Argento**  
Embossed Silver  
Gaufré Argent  
Gofrado Plata

**Goffrato bianco**  
Embossed white  
Gaufré blanc  
Gofrado blanco



**Goffrato nero**  
Embossed black  
Gaufré noir  
Lacado negro

**Goffrato rosso "F"**  
Embossed red "F"  
Gaufré rouge "F"  
Lacado rojo "F"

**Goffrato arancione**  
Embossed orange  
Gaufré indigo  
Lacado naranja

**Goffrato grigio scuro**  
Embossed grey  
Gaufré gris  
Lacado gris

**Goffrato azzurro**  
Embossed blue  
Gaufré bleu  
Lacado azul

**Goffrato verde**  
Embossed green  
Gaufré vert  
Lacado verde

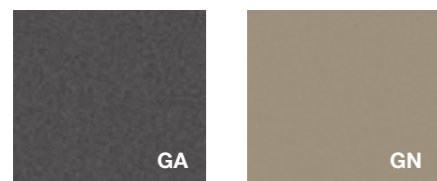

**Ardesia**  
Ardesia  
Ardesia  
Pizarra

**Noisette**  
Noisette  
Noisette  
Noisette

**Screen**  
Screen  
Écran  
Panel

## MTC

**Metacrilato** Metacrylate Méthacrylate Metacrilato



**Trasparente**  
Transparent  
Transparent  
Transparente

**Rosso trasparente**  
Red transparent  
Rouge transparent  
Rojo transparente

**Blu trasparente**  
Blue transparent  
Bleu transparent  
Azul transparente

**Bianco satinato**  
Satin-finish white  
Blanc satiné  
Blanco satinado

**Arancione satinato**  
Satin-finish orange  
Orange satiné  
Naranja satinado

**Blu satinato**  
Satin-finish blue  
Bleu satiné  
Azul satinado



**Verde satinato**  
Satin-finish green  
Vert satiné  
Verde satinado

**Grigio fumè satinato**  
Satin-finish smoky grey  
Gris satiné  
Gris satinado

**Bianco opalino**  
Opaline white  
Blanc opalin  
Blanco opaco

**Screen**  
Screen  
Ecran  
Panel

## EPX

**Epossidico** Epoxy Epoxyde Epoxídico



**Bianco**  
White  
Blanc  
Blanco

**Talco**  
Talco  
Talco  
Talco

**Grigio**  
Grey  
Gris  
Gris

**Sabbia**  
Cream  
Sable  
Arena

**Noisette**  
Noisette  
Noisette  
Noisette

**Beige Arizona**  
Arizona beige  
Beige Arizona  
Beige Arizona



**Blu notte**  
Night blue  
Bleu nuit  
Azul noche

**Grigio Bromo**  
Bromo grey  
Gris Bromo  
Gris Bromo

**Ardesia**  
Ardesia  
Ardesia  
Pizarra

**Verde Oliva**  
Olive green  
Olive vert  
Verde oliva

**Oro**  
Gold  
Or  
Oro

**Rame**  
Copper  
Cuivre  
Cobre

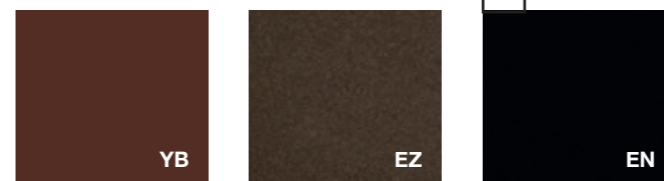

**Rosso Jaipur**  
Jaipur red  
Rouge Jaipur  
Rojo Jaipur

**Bronzo**  
Bronze  
Bronze  
Bronce

**Nero**  
Black  
Noir  
Negro

**Gamba**  
Leg  
Pied  
Pata



#### **ecologia**

Alea utilizza per i suoi prodotti e i suoi imballi materiali facilmente separabili e riciclabili.

#### **attestazione di prodotto**

I prodotti Alea sono stati sottoposti a prove prestazionali presso laboratori di prova accreditati. Copia dei rapporti di prova o delle attestazioni di conformità sono disponibili su richiesta. I prodotti Alea soddisfano i requisiti LEED per il credito IEQ4.5 per i materiali a bassa emissione ed i requisiti ANSI/BIFMA X7.1-2011. Alea dichiara di utilizzare pannelli a base di legno aventi un rilascio di formaldeide conforme alla classe E1 secondo il DM 10/10/2008. Alea si impegna inoltre ad utilizzare materiali legnosi FSC e pannelli a base di legno con certificazione CARB2.

#### **environment**

*Alea products and packaging are made of recyclable materials.*

#### **product certification**

*Alea products have been subjected to performance tests at accredited testing laboratories. Copies of test reports or certificates of conformity are available on request. Alea products meet the LEED requirements for IEQ4.5 credit for low emission materials and the ANSI/BIFMA X7.1-2011 requirements. Alea declares to use wood-based panels with a formaldehyde release according to class E1 according to DM 10/10/2008. Alea also undertakes to use FSC wood-based materials and CARB2-certified wood-based panels.*

#### **environnement**

*Alea utilise des matériaux facilement séparables et recyclables pour ses produits et ses emballages.*

#### **certification de produits**

*Les produits Alea ont été soumis à des tests de performance dans des laboratoires accrédités. Des copies des rapports d'essais ou des certificats de conformité sont disponibles sur demande. Les produits Alea répondent aux exigences LEED pour le crédit IEQ4.5 pour les matériaux à faibles émissions et aux exigences ANSI/BIFMA X7.1-2011. Alea déclare utiliser des panneaux à base de bois avec un dégagement de formaldéhyde selon la classe E1 selon DM 10/10/2008. Alea s'engage également à utiliser des matériaux à base de bois FSC et des panneaux à base de bois certifiés CARB2.*

#### **ecología**

*Alea utiliza productos y embalajes en materiales fácilmente separables y reciclables.*

#### **certificación de producto**

*Los productos Alea han sido sometidos a pruebas de rendimiento en laboratorios de pruebas acreditados. Copias de los informes de las pruebas o certificados de conformidad están disponibles bajo petición. Los productos Alea cumplen con los requisitos LEED para el crédito IEQ4.5 para materiales de baja emisión y los requisitos ANSI/BIFMA X7.1-2011. Alea declara utilizar paneles de madera con una emisión de formaldehído según la clase E1 según DM 10/10/2008. Alea también se compromete a utilizar materiales a base de madera FSC y paneles a base de madera certificados por CARB2.*

#### **concept & graphic design**

Alea marketing + communication

#### **design**

Mirto Antonel & Filippon

#### **art direction**

Mirto Antonel

AC/CAGB/AD





**GLOBAL HEADQUARTERS AND SHOWROOM** : Via Col de Rust, 19 - 33070 Sarone (PN) - Italia : Tel ++39 0434 777 333  
email: info@aleaoffice.com **PARIS SHOWROOM** : 176 Avenue Charles de Gaulle 92200, Neuilly-sur-Seine - France **NORTH AMERICAN  
HEADQUARTERS** : Midtown 2, 3449 NE 1st Avenue L-32, Miami, FL 33137 - USA : Tel ++1 305 470 1200 - email: info@alea-usa.com  
**ALEA UK OFFICE AND SHOWROOM** : 50-54 Clerkenwell Road, London EC1M 5PS - email: info@aleaoffice.com